

Accesorios



STAND ON EXCELLENCE

CANTONERAS DE ESCALÓN • RODAPIÉS • CUÑAS • PERFILES DE APOYO • ACCESORIOS WETROOM



Presentación

Medidas

Referencia,
embalaje y peso

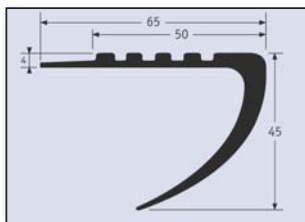
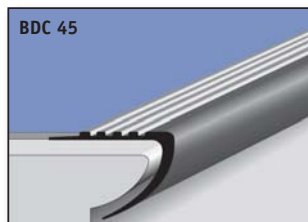

NEGRO 1400 001
GRIS 1400 002
MARRÓN 1400 003

Longitud: 3 ml
Piezas/Caja: 12
Ml Caja: 36 ml
Peso: 400 g/ml

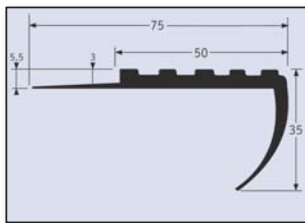
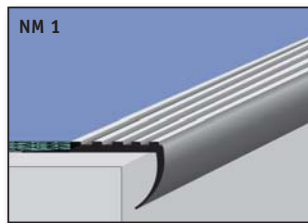

NEGRO 1401 001
GRIS 1401 002
MARRÓN 1401 003

Longitud: 3 ml
Piezas/Caja: 12
Ml Caja: 36 ml
Peso: 530 g/ml

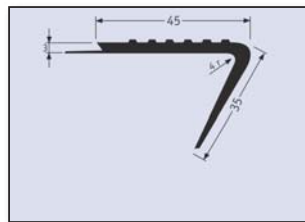
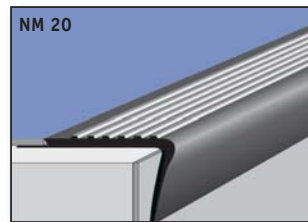

NEGRO 1404 001
GRIS 1404 002
MARRÓN 1404 003

Longitud: 4,5 ml
Piezas/Caja: 10
Ml Caja: 45 ml
Peso: 360 g/ml

Medidas indicadas en mm. Rango de Producción +/- 3 mm.

Presentación

Medidas

Referencia,
embalaje y peso

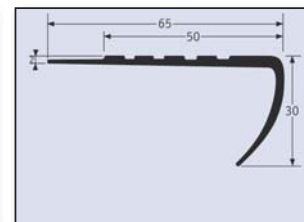
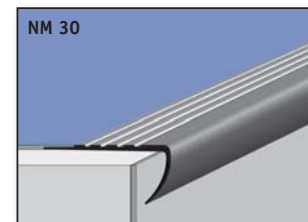

NEGRO 1402 001
GRIS 1402 002
MARRÓN 1402 003

Longitud: 3 ml
Piezas/Caja: 12
Ml Caja: 36 ml
Peso: 360 g/ml

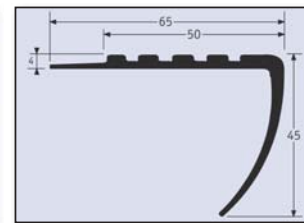
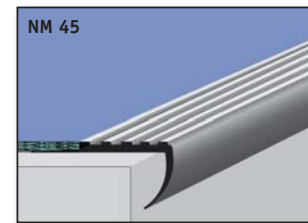

NEGRO 1403 001
GRIS 1403 002
MARRÓN 1403 003

Longitud: 3 ml
Piezas/Caja: 12
Ml Caja: 36 ml
Peso: 380 g/ml

Medidas indicadas en mm. Rango de Producción +/- 3 mm.



Negro



Gris



Marrón



Negro



Gris



Marrón

Presentación

Medidas

Referencia,
embalaje y peso

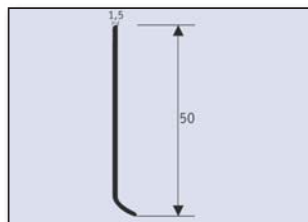
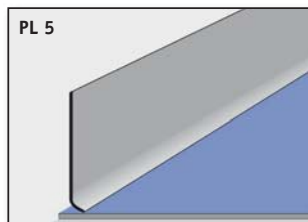

NEGRO 1405 001
GRIS 1405 002
MARRÓN 1405 003

Longitud: 1 ml
Piezas/Caja: 50
Ml Caja: 50 ml
Peso: 135 g/ml

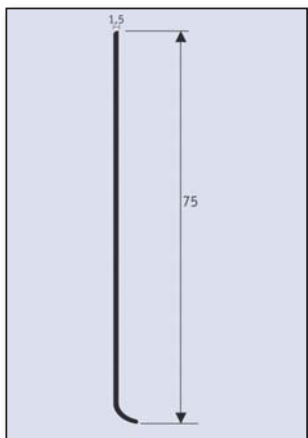
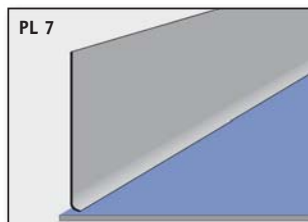

NEGRO 1406 001
GRIS 1406 002
MARRÓN 1406 003

Longitud: 1 ml
Piezas/Caja: 50
Ml Caja: 50 ml
Peso: 190 g/ml

Medidas indicadas en mm. Rango de Producción +/- 3 mm.

Presentación

Medidas

Referencia,
embalaje y peso

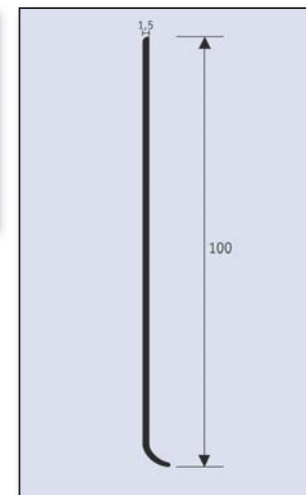
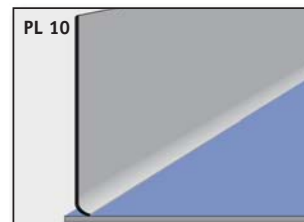

NEGRO 1407 001
GRIS 1407 002
MARRÓN 1407 003

Longitud: 1 ml
Piezas/Caja: 50
Ml Caja: 50 ml
Peso: 260 g/ml

Medidas indicadas en mm. Rango de Producción +/- 3 mm.



Negro



Gris



Marrón



Negro



Gris



Marrón

Presentación

Medidas

Referencia,
embalaje y peso

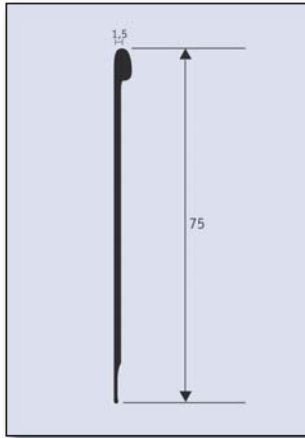
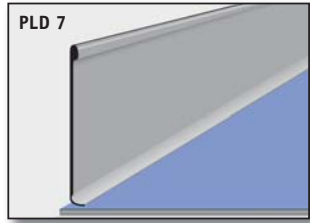

NEGRO 1408 001
GRIS 1408 002
MARRÓN 1408 003
BLANCO 1408 004

Longitud: 25 ml
Piezas/Caja: 1
Ml Caja: 25 ml
Peso: 150 g/ml

Medidas indicadas en mm. Rango de Producción +/- 3 mm.

Presentación

Medidas

Referencia,
embalaje y peso

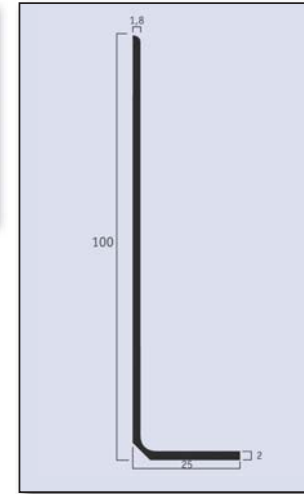
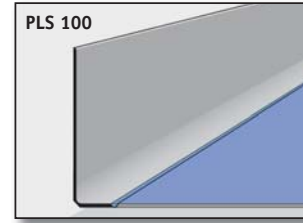

NEGRO 1410 001
GRIS 1410 002
BLANCO 1410 003
MARRÓN 1410 004
BLANCO ROTO 1410 005
BEIGE 1410 006
AZÚL METÁLICO 1410 007
VERDE 1410 008

Longitud: 25 ml
Piezas/Caja: 1
Ml Caja: 25 ml
Peso: 350 g/ml

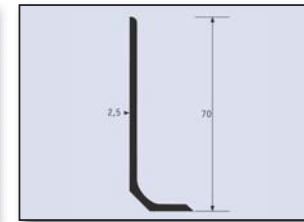
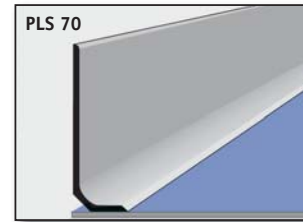

NEGRO 1409 001
GRIS 1409 002
MARRÓN 1409 003

Longitud: 25 ml
Piezas/Caja: 1
Ml Caja: 25 ml
Peso: 215 g/ml

Medidas indicadas en mm. Rango de Producción +/- 3 mm.

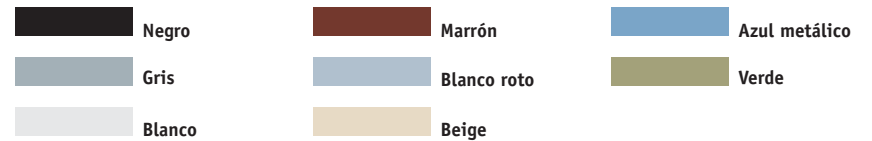

Accesorios

Rodapiés semiflexible

PERFILES

Presentación

Medidas

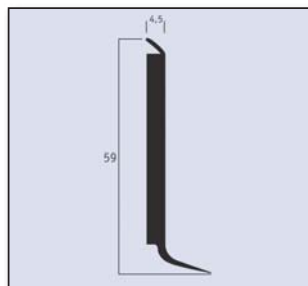
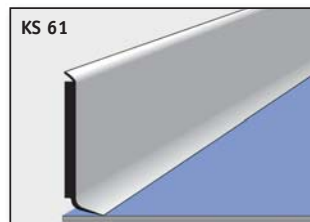

Referencia,
embalaje y peso

VERDE-GRIS 1411 001
BLANCO 1411 002
NEGRO 1411 003
ROBLE 1411 004
GRIS BEIGE 1411 005
GRIS 1411 006

Longitud: 5 ml
Piezas/Caja: 20
Ml Caja: 100 ml
Peso: 115 g/ml

Accesorios

Cuñas

CUÑAS

Presentación

Medidas

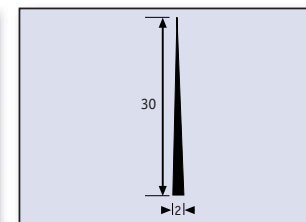
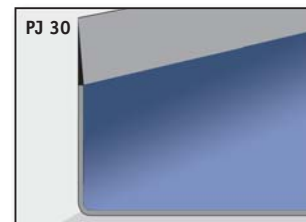

Referencia,
embalaje y peso

GRIS 1418 001

Longitud: 25 ml
Piezas/Caja: 1
Ml Caja: 25 ml
Peso: 110 g/ml

Medidas indicadas em mm. Rango de Producción +/- 3 mm.



Negro

Gris

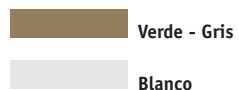

Verde - Gris

Blanco



Gris beige

Roble



Gris

Accesorios

Rodapiés de linóleo

PERFILES

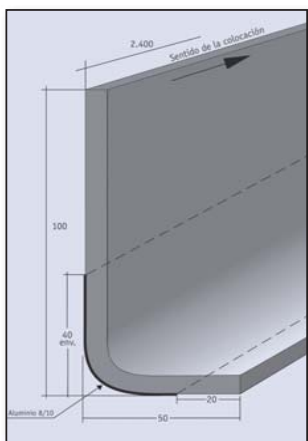
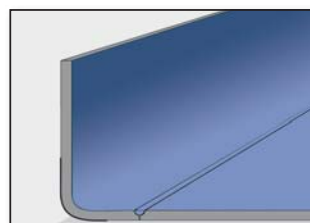

Entrega: 1 mes
(contacte con nosotros)
Longitud: 2 ml
Piezas/Caja: 50
Ml Caja: 100 ml

Medidas indicadas em mm. Rango de Producción +/- 3 mm.

Presentación

Medidas

Referencia,
embalaje y peso

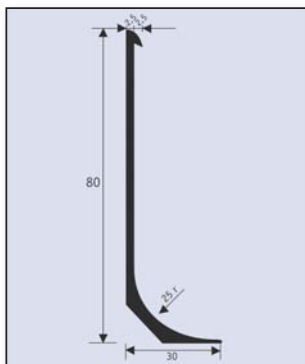
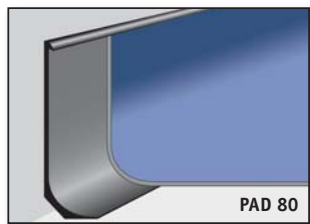

BLANCO 1412 001
GRIS CLARO 1412 002
BLANCO 1412 003
MARRÓN 1412 004

Longitud: 25 ml
Piezas/Caja: 2
Ml Caja: 50 ml
Peso: 460 g/ml

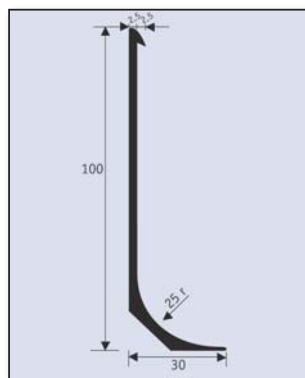
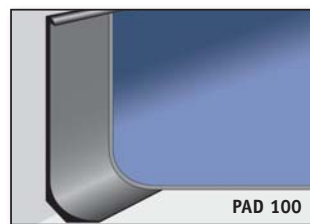

NEGRO 1404 001
GRIS 1404 002
MARRÓN 1404 003

Longitud: 4,5 ml
Piezas/Caja: 10
Ml Caja: 45 ml
Peso: 360g/ml

Medidas indicadas em mm. Rango de Producción +/- 3 mm.

Presentación

Medidas

Referencia,
embalaje y peso

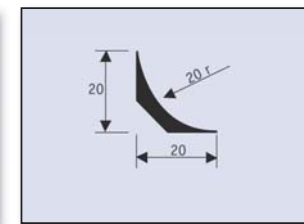
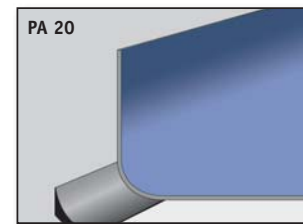

NEGRO 1414 001

Longitud: 25 ml
Piezas/Caja: 2
Ml Caja: 50 ml
Peso: 140 g/ml

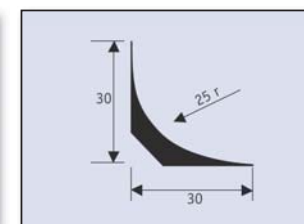
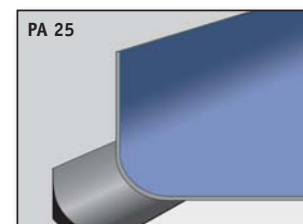

NEGRO 1415 001

Longitud: 25 ml
Piezas/Caja: 2
Ml Caja: 50 ml
Peso: 180 g/ml

Medidas indicadas em mm. Rango de Producción +/- 3 mm.

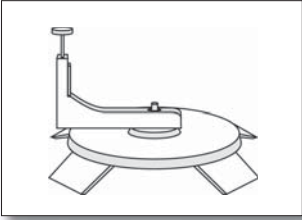
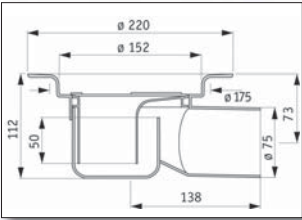
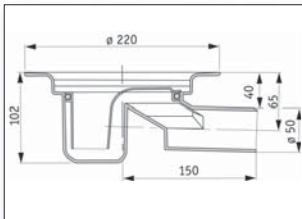
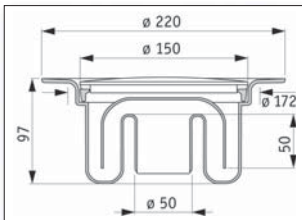

Referencia	Medidas	Embalaje y peso
1417 003	<p>SIFÓN PURUS CORTADOR</p> 	Piezas/Caja: 1
1416 003	<p>SIFÓN ODEN</p> 	Diametro: 75 mm Piezas/Caja: 1
1416 002	<p>SIFÓN FREJA</p> 	Diametro: 50 mm Piezas/Caja: 1
1416 001	<p>SIFÓN DUSCHBRUNN</p> 	Diametro: 50 mm Piezas/Caja: 1

Medidas indicadas em mm. Rango de Producción +/- 3 mm.

Blanco

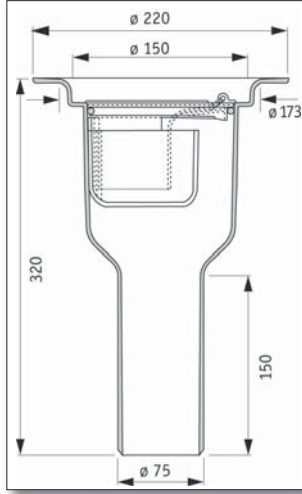
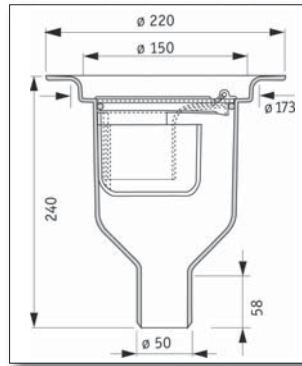
Referencia	Medidas	Embalaje y peso
1416 005	<p>SIFÓN BRAGE 75</p> 	Diametro: 75 mm Piezas/Caja: 1
1416 004	<p>SIFÓN BRAGE 50</p> 	Diametro: 50 mm Piezas/Caja: 1

Medidas indicadas em mm. Rango de Producción +/- 3 mm.

Blanco

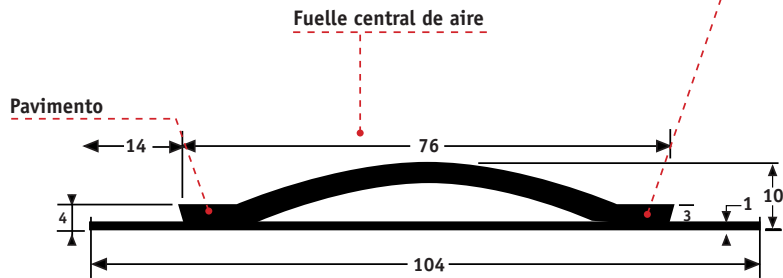
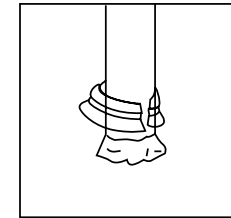
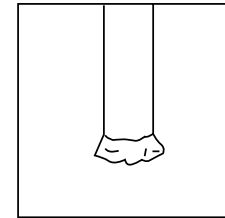
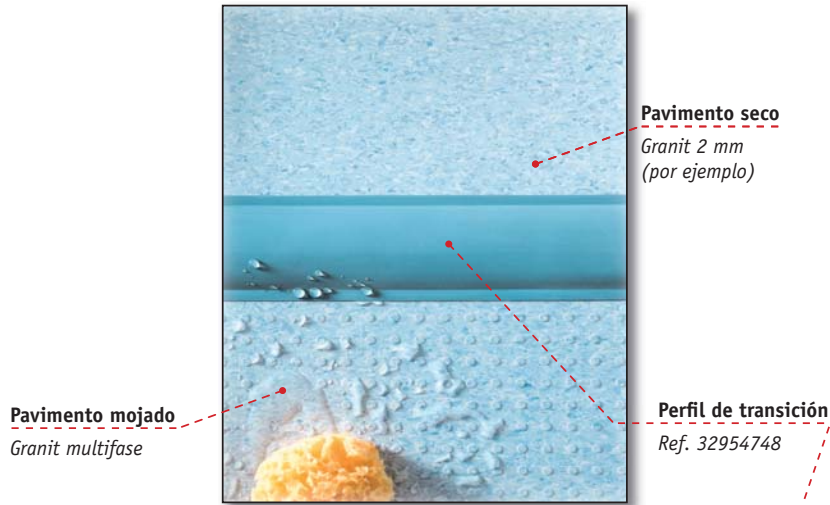

Medidas indicadas en mm. Rango de Producción +/- 3 mm.

Blanco

STOSETT MANGUITOS HERMÉTICOS		
Diámetro * en mm	Referencia	Embalaje
8-12	1420 001	24 manguitos y 12 abrazaderas
11-15	1420 002	24 manguitos y 12 abrazaderas
15-19	1420 003	24 manguitos y 12 abrazaderas
18-22	1420 004	24 manguitos y 12 abrazaderas
21-226	1420 005	24 manguitos y 12 abrazaderas
26-31	1420 006	24 manguitos y 12 abrazaderas
30-35	1420 007	24 manguitos y 12 abrazaderas
35-42	1420 008	6 manguitos y 6 abrazaderas
100-127	1420 009	1 manguito
Adhesivo para Stosett	32963011	1 tubo = 100 ml

Medidas indicadas en mm. Rango de Producción +/- 3 mm.

Blanco

INTELLIGENT FLOORING SOLUTIONS



SYSTEM

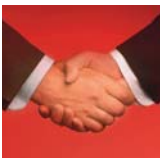

SERVICE



SAVINGS

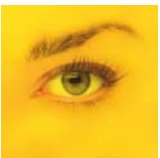

STYLE & DESIGN



SUSTAINABILITY
& ENVIRONMENT

Marcarse como objetivo el progreso, comprometerse a adelantarse a las necesidades futuras de nuestros clientes, adaptarnos a las exigencias de cada usuario, aportar productos innovadores basados en una estrategia de calidad y diseño a través de un

equipo humano y creativo.... ésta es la vocación de TARKETT y el potencial que ponemos a disposición de nuestros clientes, a través de nuestro concepto INTELLIGENT FLOORING SOLUTIONS.

The Tarkett Group

- Sales Offices
- Production Sites



TARKETT SALES COMPANIES

www.tarkett.es

Sede Central: Avda. Llano Castellano, 13 - 4ª Plta - 28034 Madrid. Tel: (34) 91 358 00 35 - Fax (34) 91 358 06 19
Dirección Regional Norte: Ctra. de Guipúzcoa, Km 5,5 - 31013 Berriozar (Navarra). Tel: (34) 948 30 62 35 / 33 - Fax (34) 948 30 31 83
Dirección Regional Noroeste / Centro / Sur: Avda. Llano Castellano, 13 - 4ª Plta - 28034 Madrid. Tel: (34) 91 358 02 83 - Fax (34) 91 358 06 19
Dirección Levante, Baleares y Canarias: Moratin, 14 - 8ª B - 46002 Valencia. Tel: (34) 96 351 82 36 - 352 22 28 - Fax (34) 96 352 37 90
Dirección Regional Noreste: Pza. Tetuán 40 - 41, 2ª Plta. Desp. 40 - 08010 Barcelona. Tel: (34) 93 265 59 41 - Fax (34) 93 265 12 03