

Asennusohje PROFLEX

1 Alusta

Betoni kosteuspit. < 85% RH

Asvaltti



Kosteuspitoisuus
betonissa < 85% RH

2 Ilman kosteuspitoisuus asennettaessa

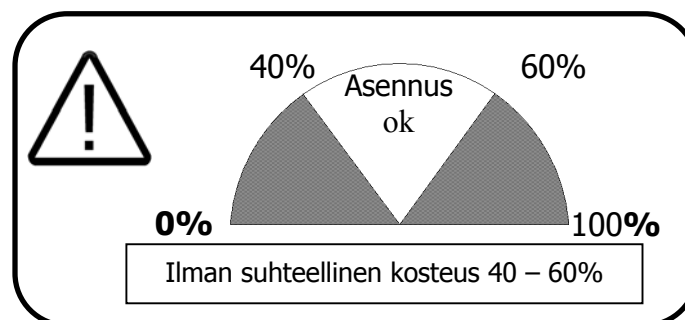

3 Varastointi

- Materiaali varastoidaan vasojen päällä, suojattuna kosteudelta.
- Paketit saa avata vasta juuri ennen asennusta.

4 TARFILM kosteussulun asennus

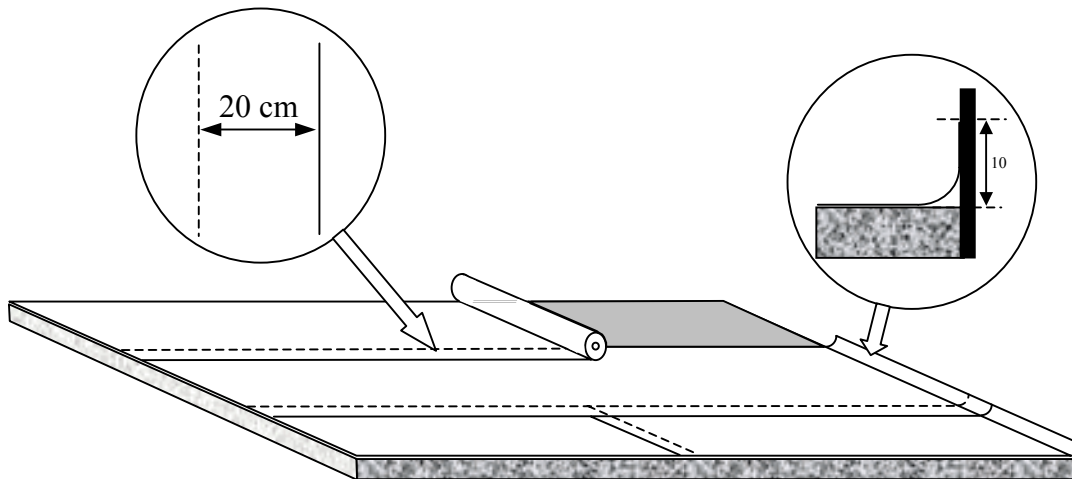

5 TARFOAM asennussuunta

- REFLEX tai SPORTABLE järjestelmien osana, Tarfoam levitetään kentän pituussuuntaan.

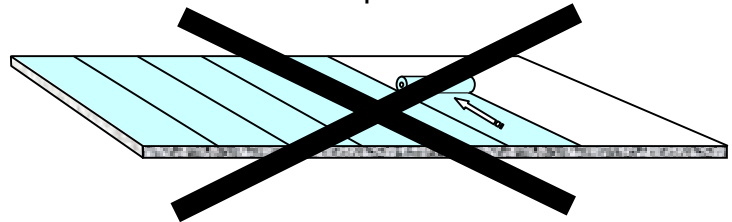
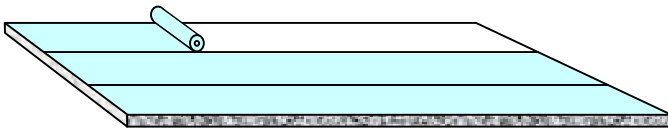

- PROFLEX järjestelmän osana, Tarfoam levitetään kentän leveysuuntaan.

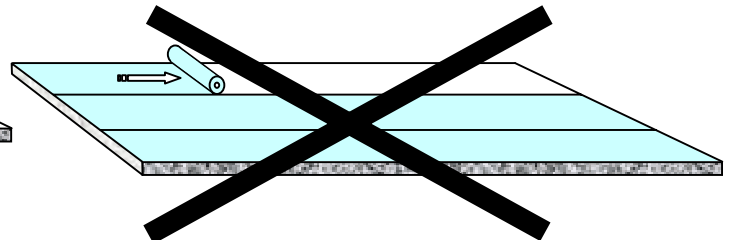
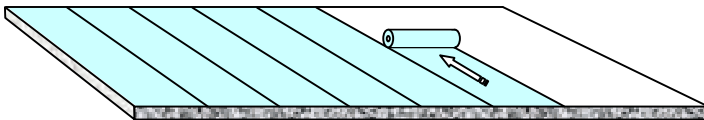

- MULTIFLEX tai LUMAFLEX järjestelmien osana, Tarfoam voidaan levittää haluttuun suuntaan.

6.2 PROFLEX –modulin asennusperiaatteet

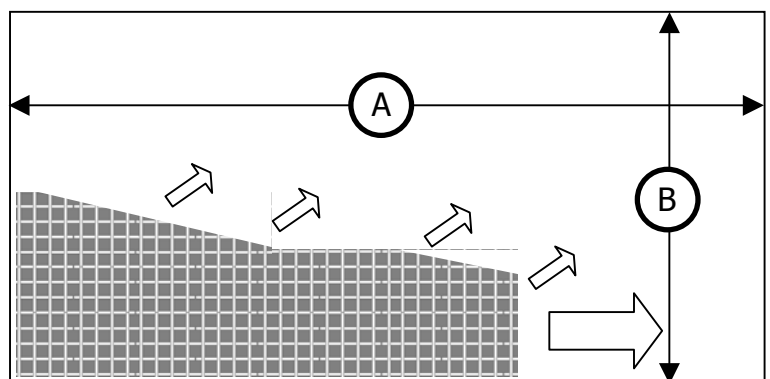
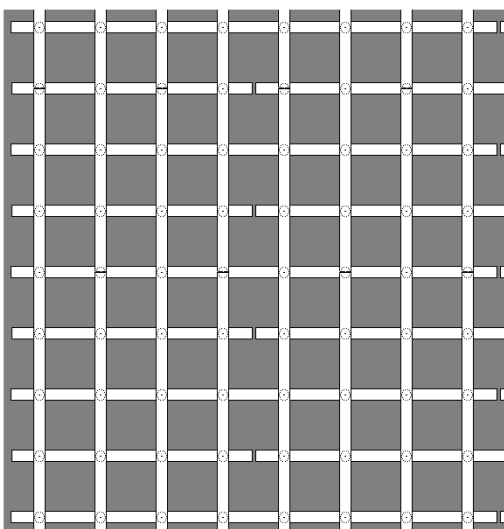
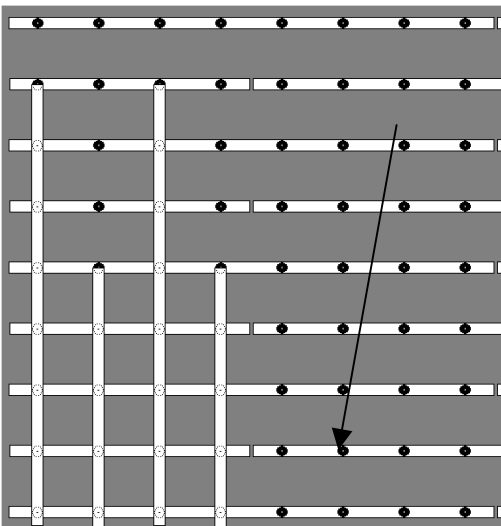
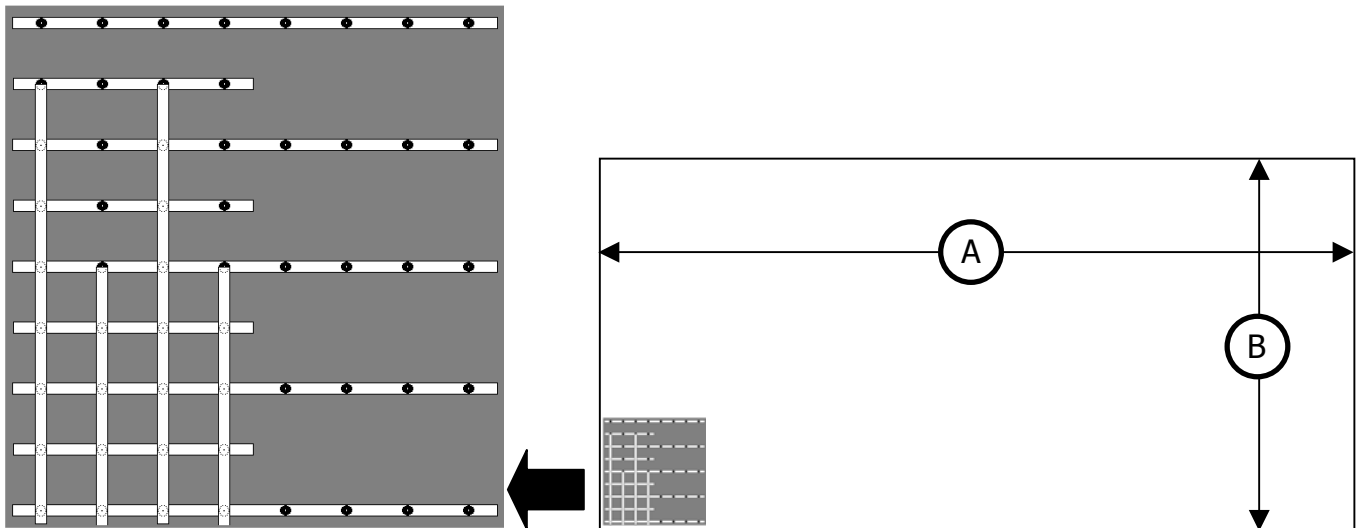

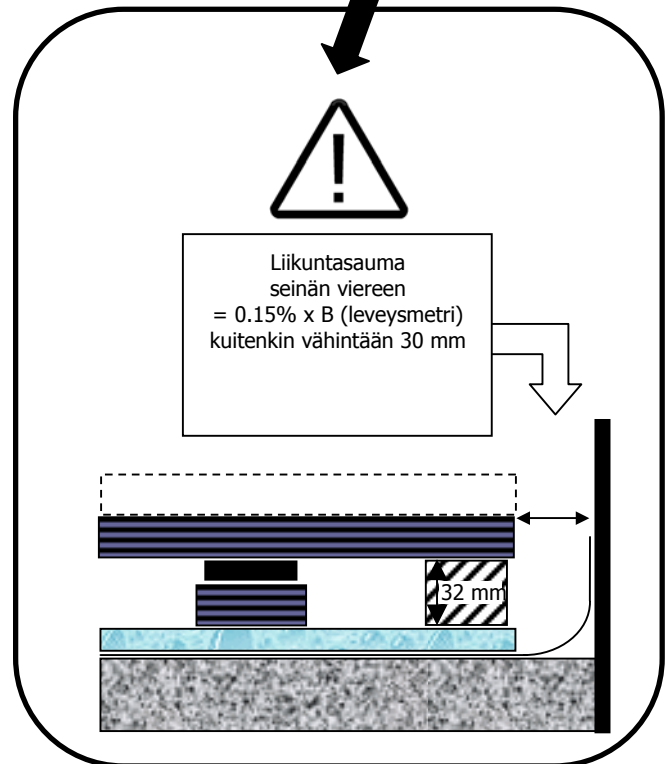
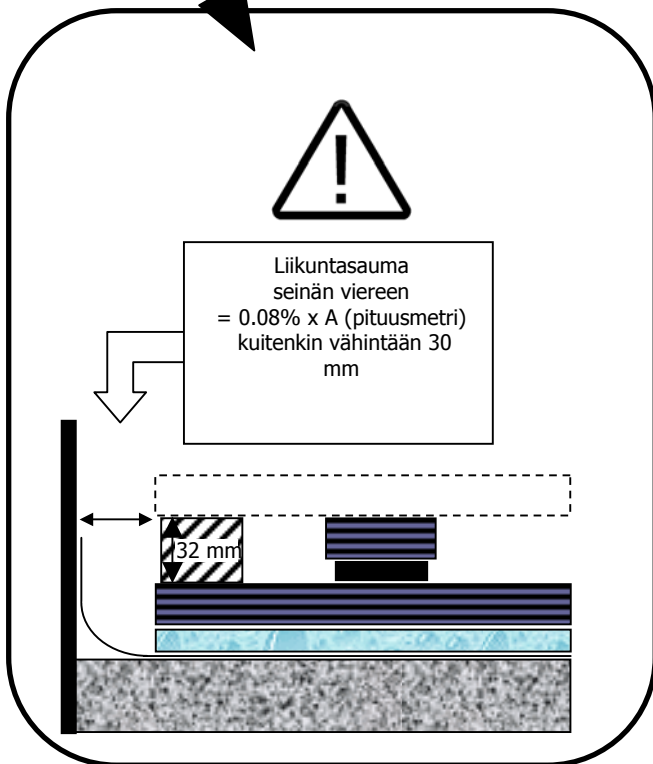
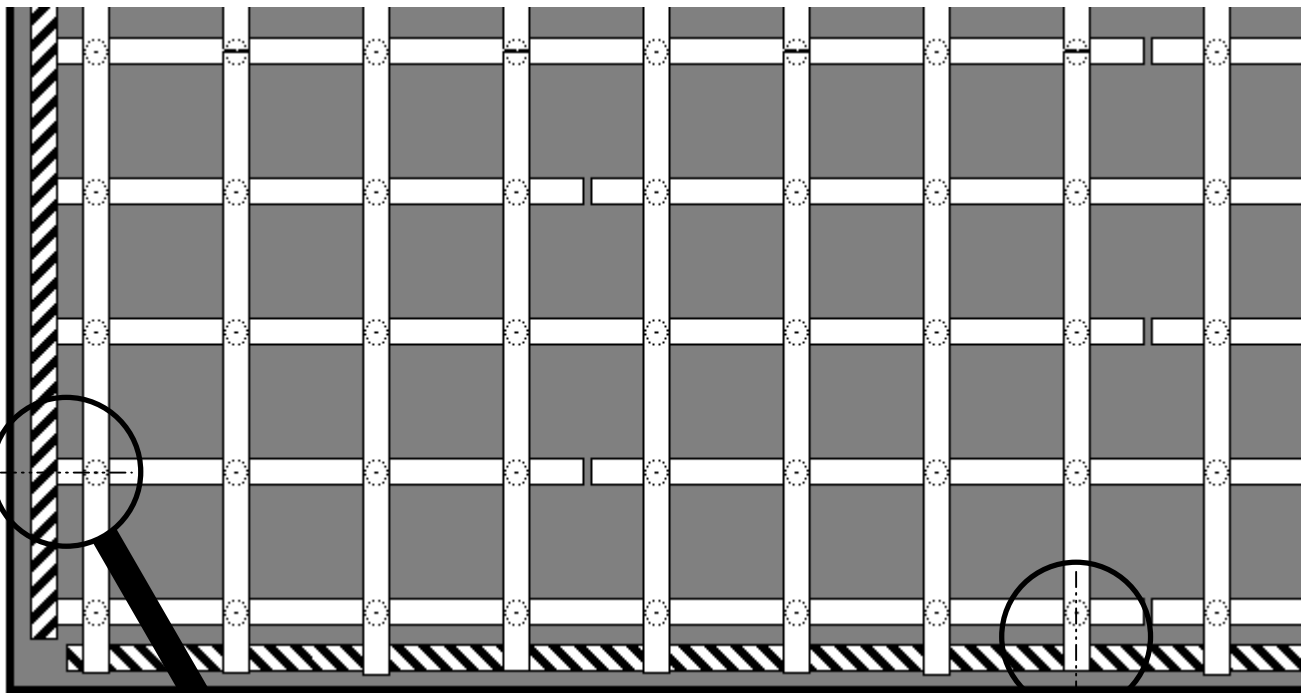

6.3 Erityisohjeet REFLEX ja PROFLEX

- 22 mm lamellilaudan päätysauma aina keskelle koolausta.

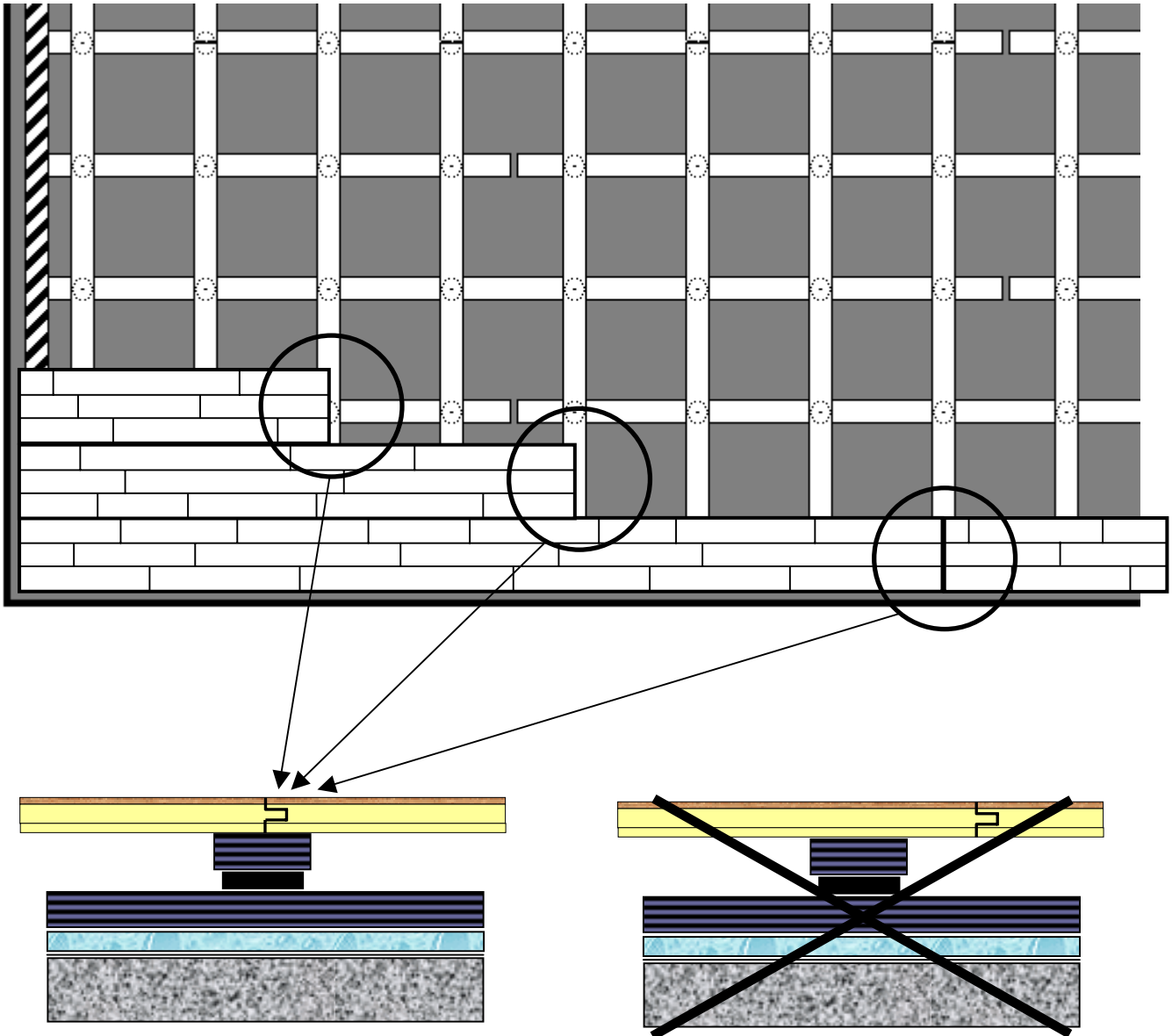

6.4 Erityisohjeet REFLEX ja PROFLEX

Lattian asentajan on mitattava hallissa oleva ilmankosteus varmistaen ensin, että halli on olosuhteiltaan normaalissa käyttöolosuhteissa. (Ilmastointilaitteet toiminnassa)

Riippuen tilan käytön aikaisesta maksimaalisesta ilman suhteellisesta kosteudesta, on lautarivien väliin jätettävä liikkumaväli joka lasketaan alla olevan menetelmän mukaan.

Lattian asentajan on huolehdittava näistä liikkumavaroista sekä lattian kokonaismitan osalta, että jokaiselta tarkastuskohdalta erikseen tasaisesti yli koko lattiaan. Liikkumavarat lasketaan allaolevan mukaan 10 lautarivin ryhmissä.

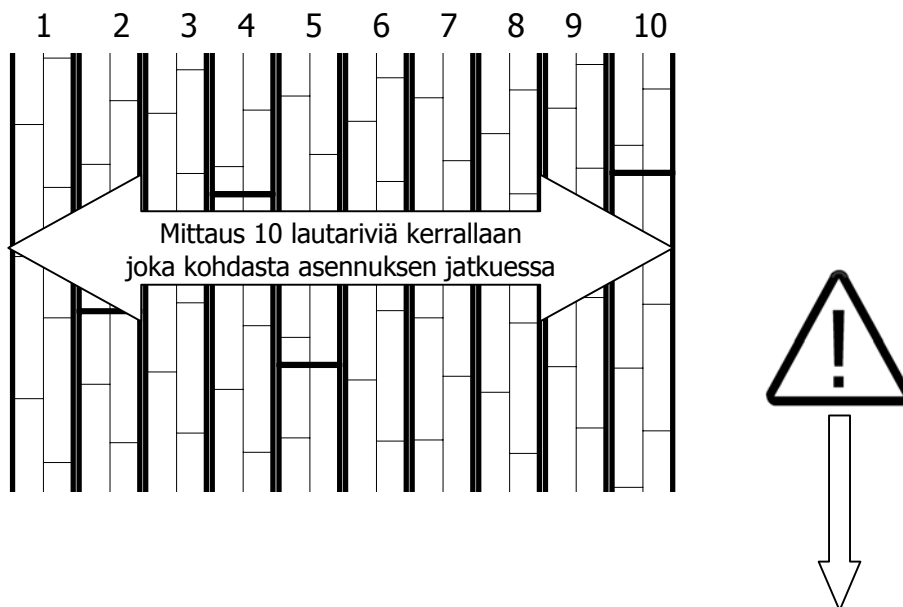

Humidity of the ambient air in %.	developed width in mm for 10 strips of 132 mm
40%	1320 mm
50%	1322 mm
60%	1327 mm
70%	1333 mm
80%	1343 mm

7 Lävivientiluukun asennus

- Muodosta pyöreä aukko seuraavilla mitoilla:

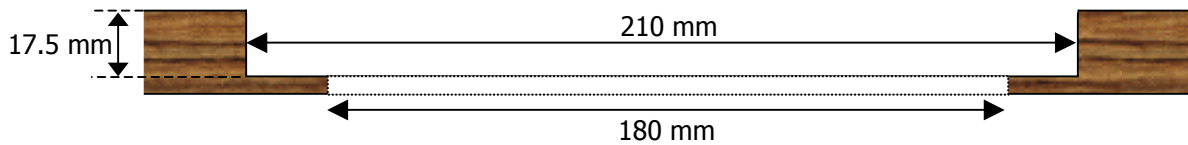

- Liimaa kehys käyttäen PU -liimaa.

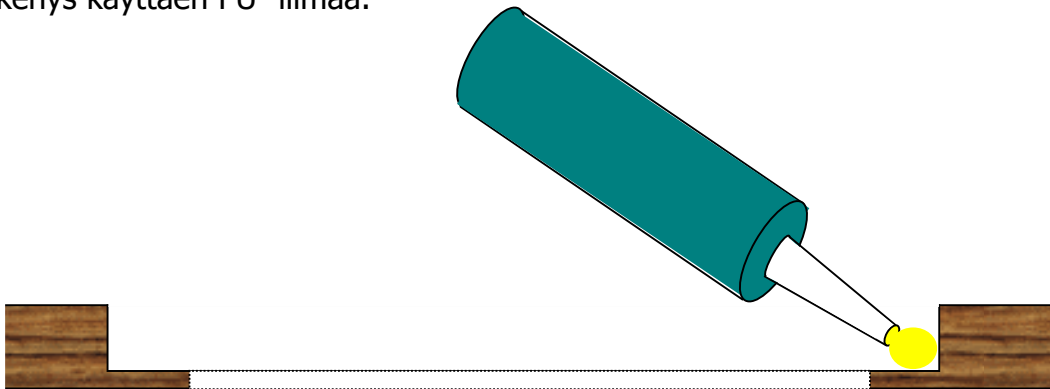

Puhdista kehys ensin huolellisesti asetonilla.

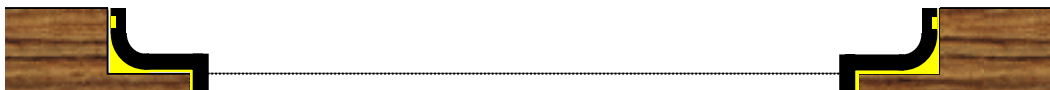

- Täytä kansi vaneripalalla jossa on lattiaan sopiva pintamateriaali: PU -liimaa.

Puhdista ensin huolellisesti asetonilla.

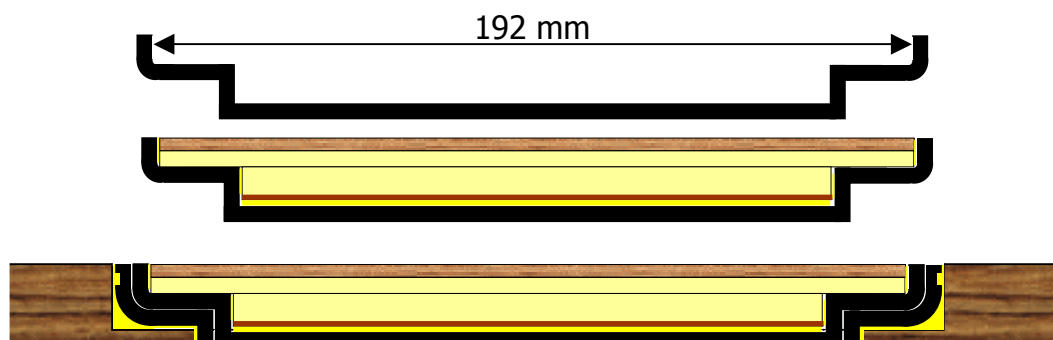



8.1 Linjamerkinnyt:

- Alustan esikäsittely:

Poista kiilto pinnasta vihreällä ha nkaussienellä joka on kostutettu asetoniin, ja pyyhi tämän jälkeen asetonilla. Maali levitetään rullalla tai siveltimellä. mahdolliset tarrateipit tai ma inosteipit pitää hyväksyttää Tarkett Sommerilla (huono tarra voi vahingoittaa lattiaa)

CONICA TECHNIK
CONIPUR 45

Suositteltu pelirajamaali:
INTERNATIONAL PAINT
PERFECTION 709

JOTUN
PENGUIN HARDTOP

8.2 Liimaus

- TARFLEX panelien ja läpivientiluukkujen liimaukseen CASCO SUPERFIX 3890.
- Puuliima Cascol Parkett 3311 luokka D3 ponttiliimaukseen tai EriKeeper Plus 3312.

8.3 Hakaset

- Koko: 50 mm