

## Asennusohje LUMAFLEX

### 1 Alusta

Betoni kosteuspit. < 85% RH

Asvaltti



Kosteuspitoisuus  
betonissa < 85% RH

### 2 Ilman kosteuspitoisuus asennettaessa

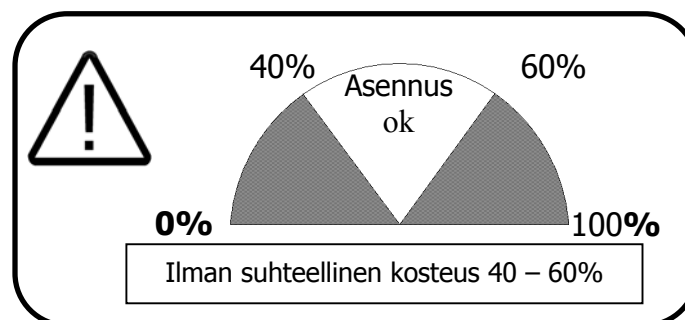

### 3 Varastointi

- Materiaali varastoidaan vassojen päällä, suojattuna kosteudelta.
- Paketit saa avata vasta juuri ennen asennusta.

### 4 TARFILM kosteussulun asennus

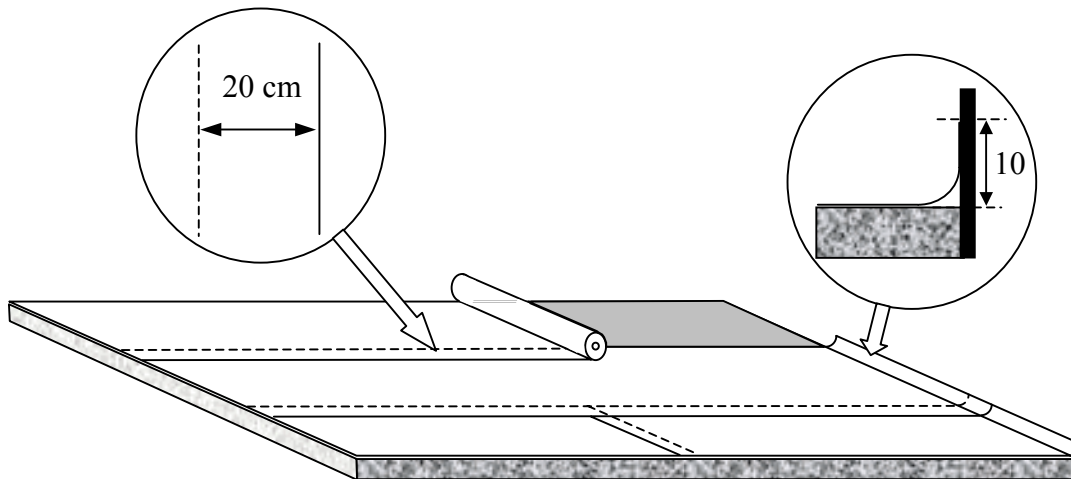

### 5 TARFOAM asennussuunta

- REFLEX tai SPORTABLE järjestelmien osana, Tarfoam levitetään kentän pituussuuntaan.

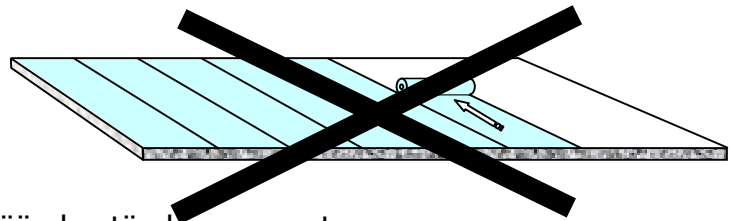
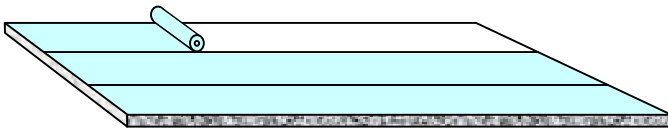

- PROFLEX järjestelmän osana, Tarfoam levitetään kentän leveysuuntaan.

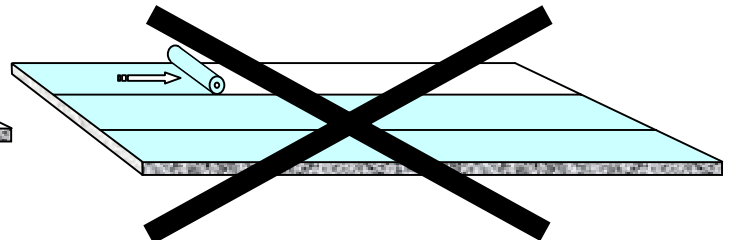
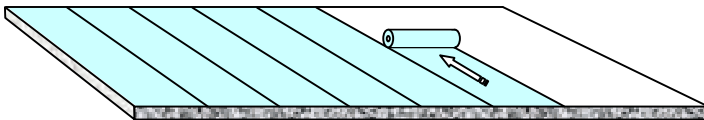

- MULTIFLEX tai LUMAFLEX järjestelmien osana, Tarfoam voidaan levittää haluttuun suuntaan.

## 6 LUMAFLEX 18 mm alustan asennus

LUMAFLEX järjestelmä asennetaan TARFILM (kts kohta 4) JA TARFOAM (kts kohta 5) alusmateriaalien päälle.

### LUMAFLEX –järjestelmän asennusperiaate

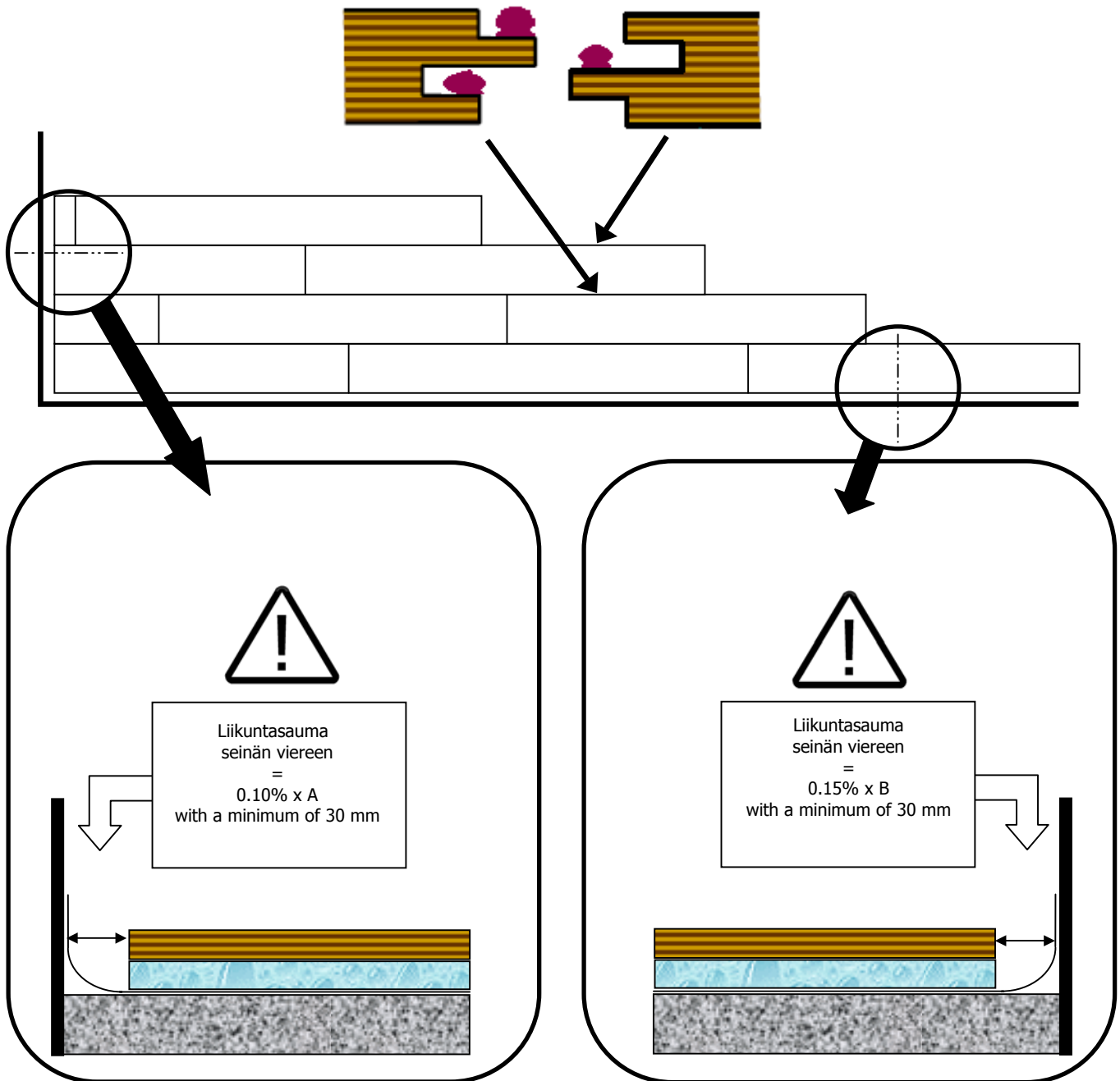

## Lumaflex –järjestelmän liimaus

Kappaleet liimataan toisiinsa käyttäen **Cascol parketti 3311**-liimaa tai EriKeeper Plus 3312 -liimaa. Lumaflex –järjestelmän pontti liimataan useammasta tasosta.

**On tärkeää että liimaa levitetään vähintään ohjeiden mukainen määrä (liimanauhan halkaisija vähintään 2 mm), ja liima on levitettävä kolmena katkeamattomana nauhana. kuvan osoittamiin kohtiin.**

Leikkaa liimapistoolin suulake oikeankokoiseksi jotta liimamäärä varmasti on riittävä. Suulake on puhdistettava tasaisin väliajoin, jotta tukkeutumaiset eivät aiheuttaisi levitetyn liimamäärän vähentymistä. Liiman vähimmäismenekki on 750 ml per 20 m<sup>2</sup>. Liimausta ei voida hyväksyä pienemmällä liimamäärällä. Oikea liimamenekki on tarkistettava työn jatkuessa.



Tarkista että oikea määrä liimaa on levitetty osoitettuihin kohtiin sauman koko pituudelle.

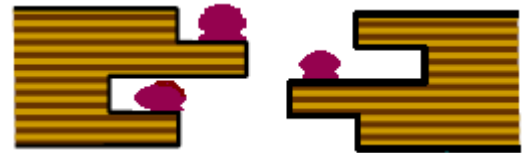
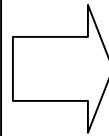

## Lumaflex –järjestelmä nidotaan liimauksen lisäksi

Joka paneelin pituudelle 4 hakasta tasisin välein varmistamaan paneelien liittyminen toisiinsa liimauksen jälkeen.

Käytä 16 mm hakasia.

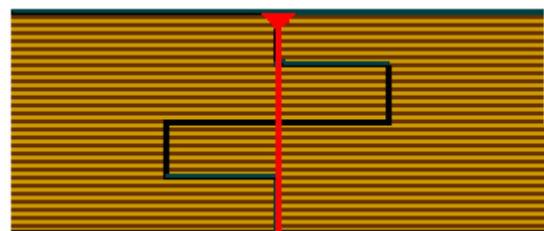
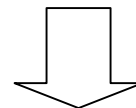

## 7 Lämpivientiluukun asennus

- Muodosta pyöreä aukko seuraavilla mitoilla:

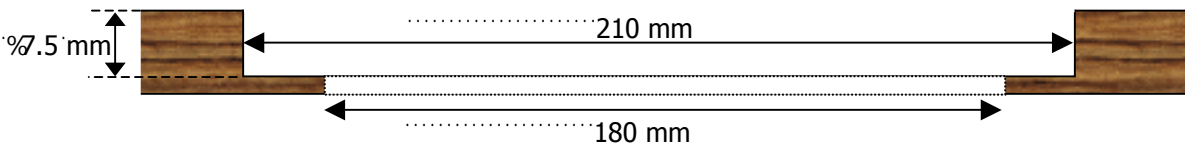

- Liimaa kehys käyttäen PU -liimaa.

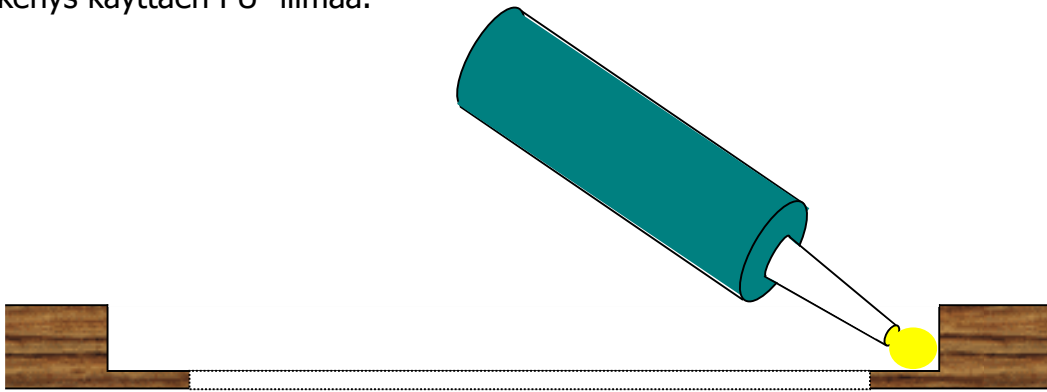

- Puhdista kehys ensin huolellisesti asetonilla.

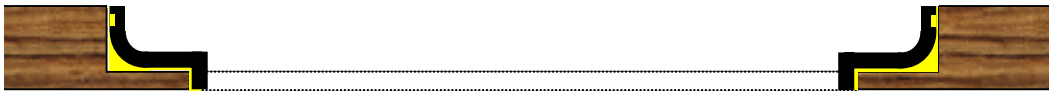

- Täytä kansi vaneripalalla jossa on lattiaan sopiva pintamateriaali: PU -liimaa.

- Puhdista ensin huolellisesti asetonilla.

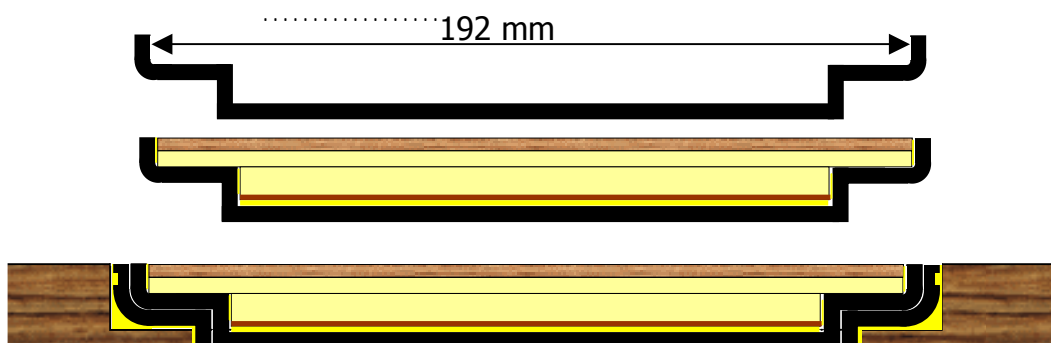



## 8.1 Linjamerkinnot:

- Alustan esikäsittely:

Poista kiilto pinnasta vihreällä hankaussienellä joka on kostutettu asetoniin, ja pyyhi tämän jälkeen asetonilla. Maali levitetään rullalla tai siveltimellä. mahdolliset tarrateipit tai maalinosteipit pitää hyväksyttää Tarkett Sommerilla (huono tarra voi vahingoittaa lattiaa)

CONICA TECHNIK  
CONIPUR 45

Suosittelun pelirajamaali:  
INTERNATIONAL PAINT  
PERFECTION 709

JOTUN  
PENGUIN HARDTOP

## 8.2 Liimaus

- TARFLEX panelien ja läpivientiluukkujen liimaukseen CASCO SUPERFIX 3890.
- Puuliima Cascol Parkett 3311 luokka D3 ponttiliimaukseen tai EriKeeper Plus 3312.

## 8.3 Hakaset

- \* Koko: 50 mm